

RING
since 1993

Uputstvo za upotrebu: RING Folding traka za trcanje

Pročitajte ovo uputstvo pre upotrebe, a zatim ga cuvajte na odgovarajući način.

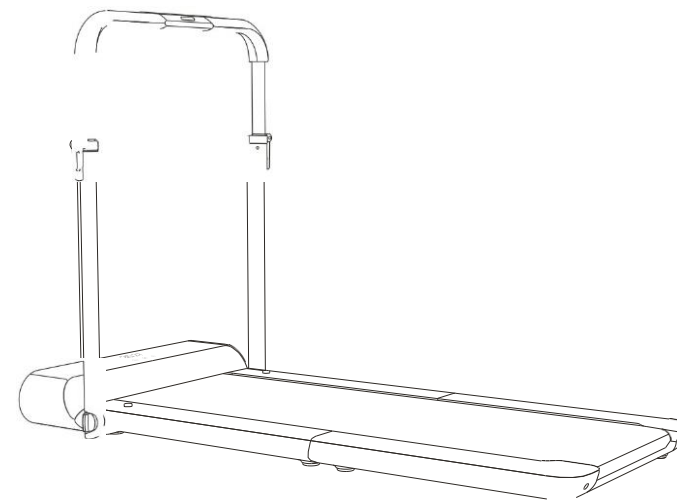

Uputstvo za upotrebu

Uredaj je namenjen za kucnu upotrebu.

& QPAS N QST - da biste smanjili rizik od elektricnog udara:

Uvek iskljucite uredaj iz struje nakon upotrebe i prilikom ciscenja.

& LJP QZ QR EN JE - da biste smanjili rizik od opekotina, pozara, elektricnog udara iii povreda

ljudi u Vasoj okolini:

- 1) Uredaj nikada ne treba ostavljati bez nadzora kada je ukljucen u struju. Iskljucite uticnicu kada se uredaj ne koristi, kao i pre skidanja i ugradivanja delova.
- 2) Veca paznja je potrebna ukoliko ovaj uredaj koriste iii je u bilizini dece, invalida iii osoba sa invaliditetom.
- 3) Koristite ovaj uredaj samo za nameravanu upotrebu kako je ojasnjeno i u ovom uputstvu. Ne koristite dodatke koje nije odobrio proizvođac.
- 4) Ne koristiti ovaj uredaj ukoliko je ostecen kabal iii utikac, ukoliko ne radi ispravno, ukoliko je ispusten, ostecen iii je pokvasen. U tom slucaju vratiti uredaj u servisni centar na pregled I popravku.
- 5) Ne ukljucivati ovaj kabal u kabal za napajanje.
- 6) Drzati kabal dalje od grejnih površina.
- 7) Nikada ne bacajte I ne stavljajte predmete u bilo koji otvor.
- 8) Ne koristiti na otvorenom.
- 9) Ne koristiti uredaj tamo gde se koriste aerosolni (sprej) proizvodi iii kiseonik.
- 10) Da biste iskljucili uredaj, sve kontrole okrenite u položaj "iskljuceno" I onda izvadite utikac iz uticnice.

ffi UPOZORENJE

1. Ovaj uređaj mogu koristiti deca starija od 8 godina i osobe sa smanjenim fizickim, senzornim iii mentalnim sposobnostima iii bez iskustva i znanja ako su pod nadzorom iii postuju uputstva koja se ticu upotrebe uređaja na bezbedan nacin i razumeju ukljucene opasnosti. Deca se ne smeju igrati sa uređajem. Ciscenje i odrzavanje ne smeju da vrse deca bez nadzora.
2. Ispravno odlaganje ovog proizvoda. Ova oznaka ukazuje da proizvod ne treba odlagati sa drugim kucnim otpadom sirom EU. Da bi se sprecila moguca steta po zivotnu sredinu iii zdravlje ljudi od nekontrolisanog odlaganja otpada, reciklirajte ga odgovorno kako bi promovisali odrzivu ponovnu upotrebu materijalnih resursa. Da vratite korisceni uređaj, koristite sisteme za povratak i sakupljanje iii kontaktirajte prodavca kod koga je proizvod kupljen. Oni mogu ovaj proizvod iskoristiti za bezbedno recikliranje.

Ovaj uređaj nije namenjen za osobe (ukljucujuci decu) sa smanjenim fizickim, senzornim iii mentalnim sposobnostima iii bez iskustva i znanja, osim ako nisu pod nadzorom iii su im date instrukcije u vezi sa koriscenjem uređaja od strane osobe odgovorne za njihovu bezbednost.

Decu treba nadgledati kako bi se osiguralo da se ne igraju sa uređajem.

UPOZORENJE: Uvek drzite malu decu dalje od ove masine. Kontakt sa pokretnom površinom moze dovesti do ozbiljnih opekotina od trenja.

Proizvod i dodaci	02
02. Funkcijski dijagram	03
03. Vodic za upotrebu	07
04. Naucite da koristite traku	09
05. Zastitni znak i pravno obavestenje	12
06. Bezbednosne instrukcije	13
07. Odrzavanje i popravka	16
08. ZAMENA I ODLAGANJE	17

Dobrodošli

Zahvaljujemo sto ste odabrali traku za trcanje RING , u daljem tekstu „Traka za trcanje". Izuzetan, jednostavan i inovativan dizajn omogućava vam da uzivate u kvalitetnom i ugodnom treningu kod kuce. Ova traka je dizajnirana samo za kucnu upotrebu. Nemojte je koristiti u bilo koje komercijalne svrhe.

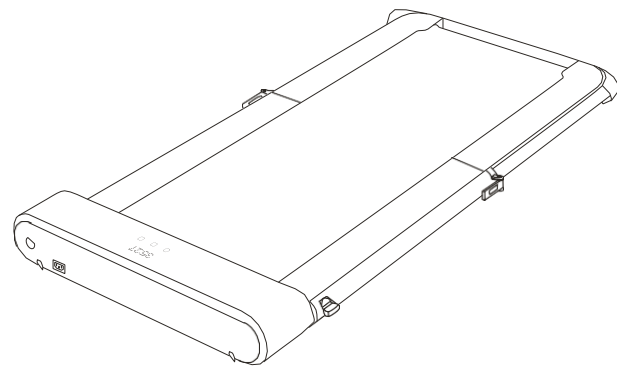

Indeks preferencije	Parametar
Primenljivo doba	14-60 godina
Opseg brzine	0,5-10 km/h (maks. brzina u režimu hodanja: 6km/h)
Prostor za trcanje	440x1200 mm
Maks. opterećenje	110 kg
Frekvencija	50/60 Hz
Napon	220-240 V-
Ulazna snaga	918 W
Neto te.i.ina	33 kg
Dimenzije u rasklopljenom stanju	1460x720x900 mm
Dimenzije u sklopljenom stanju	980x720x155 mm
Rad motora	Rezim trljanja/rezim hodanja

01. Proizvod i dodaci

Proverite da li su predmeti unutar kutije kompletni i neosteceni.

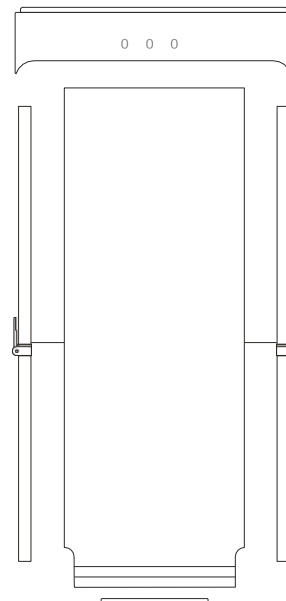

Traka za trcanje

Dodaci



Kabl za napajanje



Daljinski upravljac



Konopac za daljinski upravljac

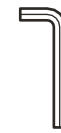

Sestougaoni kljuc u obliku slova L



Sigurnosna brava



Silikonsko ulje

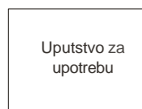

Uputstvo za upotrebu

Uputstvo za upotrebu

02. Funkcijski dijagram

1. Rezim hodanja

Rukohvat je u vodoravnom položaju kada je traka u režimu za hodanje. Maksimalna brzina u ovom režimu je 6km/h. U ovom režimu mozete koristiti rucni rezim (M) i automatski (A). Prilikom prvog korscenja trake postoji ogranicenje brzine na 3km/h. Tri pristupa mogu otkljudati ogranicenje koje postoji na 3km/h: završiti pocetnicke smernice koje su u aplikaciji imenovane kao KS Fit, hodajte na traci 1km, podesavanjem ogranicenje brzine na KS Fit aplikaciji.

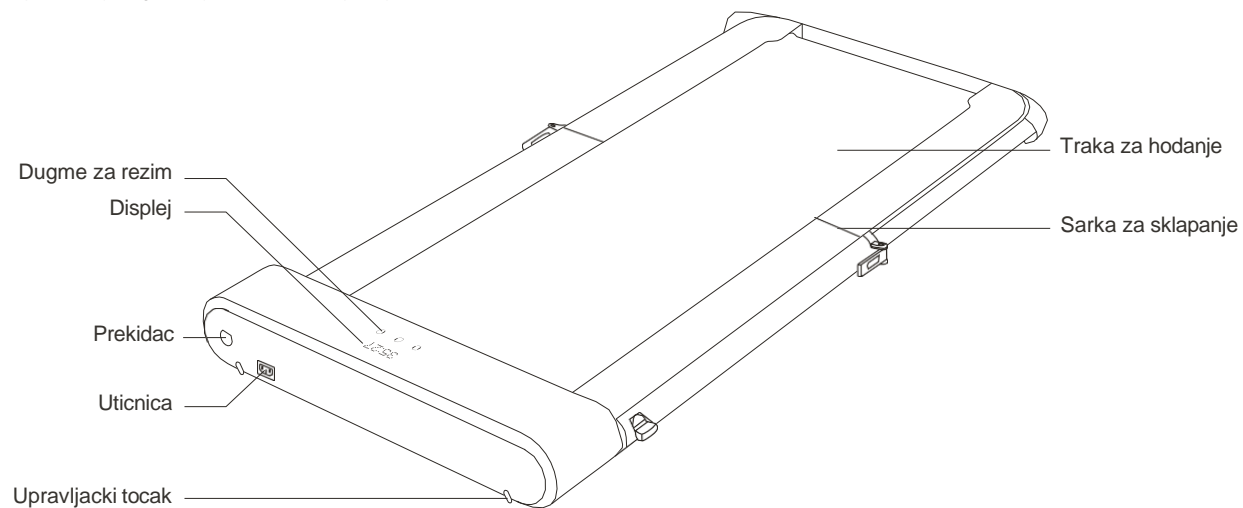

2. Rezim trcanja

Rukohvat je u vertikalnom položaju kada je traka u režimu za trcanje. Maksimalna brzina u ovom režimu je 10km/h. U ovom režimu mozete koristiti rucni rezim (M). Ne podrzava automatski rezim rada (A), zbog bezbednosti.

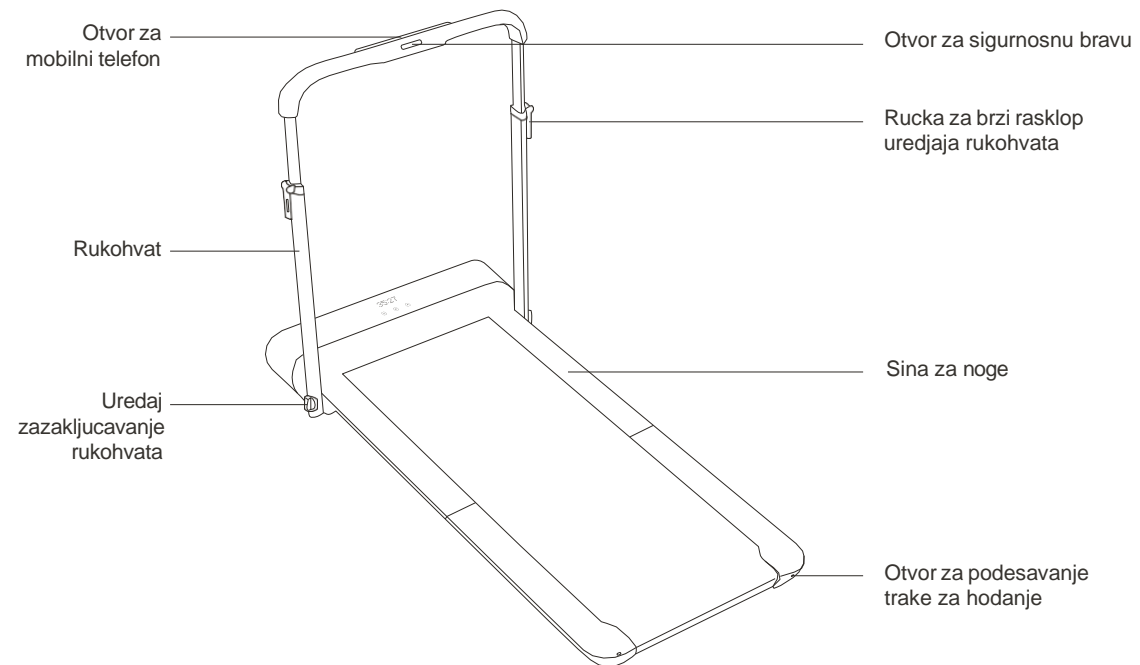

02. Funkcijski dijagram

3. Uvod u funkcije displeja

TIME

Vreme

KN

Rastojanje

SPD

Brzina

STEP

Koraci

CAL

Kalorije

* Podaci o koracima i kalorijama mogu se prikazati na ekranu nakon što su postavljeni u APP-u.

Tasteri osetljivi na dodir



Standby



Ručni



Automatski

Indikatorske lampice



Kvar



Veza

4. Daljinski upravljač

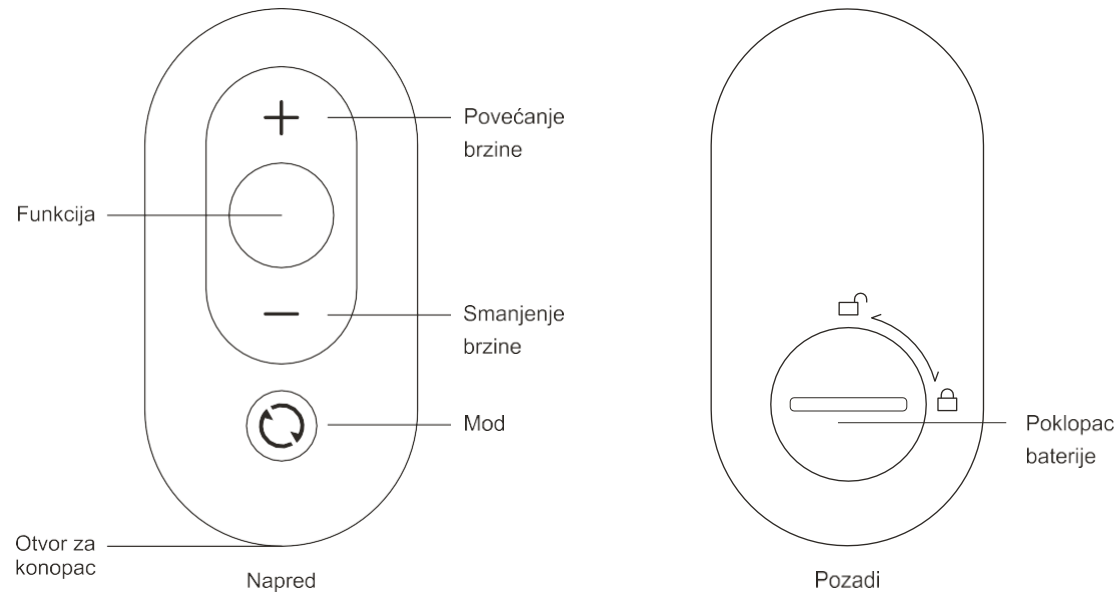

03. Vodic za upotrebu

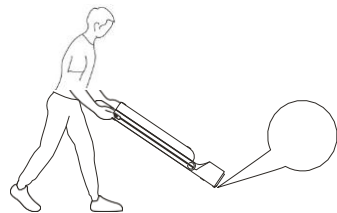

1. Prilikom guranja i vucenja uverite se da se rukohvat smanjio na minimum i fiksirajte rukohvat bravom i uredaj za brzo demontiranje Stavite ga na ravan pod, nemojte ga stavljati na previse mekanu podlogu iii debeli tepih.

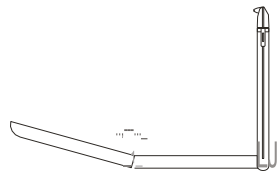

3. Rasklopite traku, podesite traku za hodanje na sredinji polozaj, polako je rasklopite i pomozite pritiskom na dole da postane potpuno ravna, iii okrenite donju nozicu za izravnavanje.

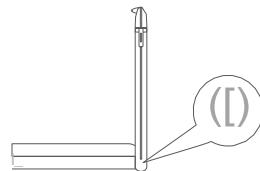

2. Otpustite uredaj za zakljucavanje rukohvata, podignite ga rukohvat do vertikalnog ugla i zategnite uredaj za zakljucavanje rukohvata.

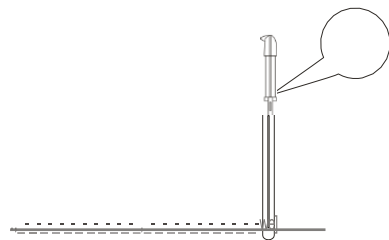

4. Podesite uredaj za brzo postavljanje na rukohvatu do odgovarajuce visine, a zatim zakljucajte uredaj. Zute oznake na stranama rukohvata oznacavaju preporucene maksimalne i minimalne visine.

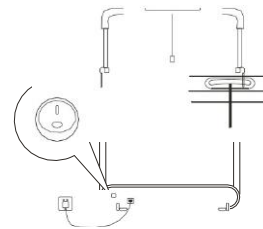

5. Instalirajte sigurnosni prekidac, povežite napajanje i ukljucite.

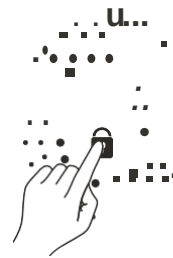

7. Otvorite APP, sledite uputstva za dodavanje i podesavanje !rake za upotrebu. Dodajte ovaj uredjaj. Pronadjite ovu APP u spisku svih aplikacija I odobrite ukljucite Bluetooth za ovu APP. Kontrolosite uredjaj preko APP, pratite svoje performanse I treninge.



6. Preuzmite "KS Fit" APP sa Apple Store iii Google Play Store i dovrsite instalaciju.

04. Naucite da koristite traku

1. Opis rezima

Rezim pripravnosti

Indikator stanja pripravnosti svetli, i motor i senzor se zaustavljaju.

2. Opis rezima pripravnosti



Rezim pripravnosti

U stanju pripravnosti korisnici mogu da pritisnu dugme rezima na daljinskom upravljacu nakratko da bi probudili traku i presli na podrazumevano stanje rucnog rezima.

Korisnici takode mogu dodimuti ikonu standby na displeju da probude traku.

Kada se traka za trcanje ne pokrece, pritisnite dugme za rezim na daljinskom upravljacu ili dodirnite ikonu standby na displeju da prebacite u rezim pripravnosti.

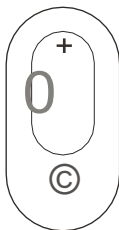

Legenda daljinskog upravljanja

Kratka pritiskanje: Prebacivanje rezima

Dugo pritiskanje: Prelazak u stanje pripravnosti

3. Opis rucnog rezima (primarni rezim)

0

Rucni rezim

U ovom rezimu korisnici mogu koristiti daljinski upravljac za kontrolu trake. Savetuju se da pocetnici prvo koriste rucni rezim, a zatim automatski rezim nakon sto postanu iskusniji.

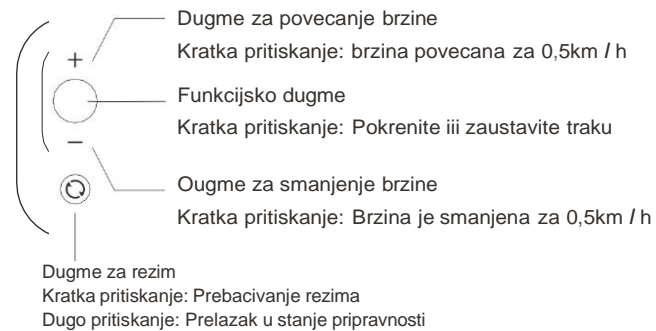

04. Naucite da koristite traku

4. Opis automatskog rezima

O

Automatski

Ovaj rezim je progresivan rezim, koji je tesko kontrolisati i moze se koristiti u potpunosti bez daljinskog upravljacka. Savetuje se da se ovaj rezim koristi nakon sticanja iskustva. Upotrebite daljinski upravljac za pokretanje i zaustavljanje i prekidač za rezim je efektivan u ovom rezimu.

Napomena: Rezim automatskog upravljanja moze biti dostupan samo pod rezimom hodanja.

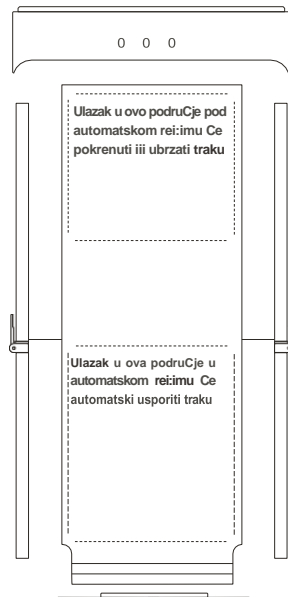

5. Uputstva za pariranje na daljinsko upravljanje

Ako se daljinski upravljac ne odazove iii ste ga zamenili, morale ponovo da uparite.

Nacin uparivanja: Ponovo pokrenite uredaj i pritisnite dugme za rezim na daljinskom upravljacu 5 sekundi.

6. Svetlo upozorenja o vezi C-)

Nije povezano sa APP-om: Treperenje

Povezano sa APP-om: Iskljuceno

7. Svetlo upozorenja o gresci

- E01: Softversko prekoracenje struje
- E02: Hardversko prekoracenje struje startovati
- E03: Pregrevanje 1PM modula
- E04: Zastita od niskog napona
- E05: Zastita od prenapona preopterecenja
- E06: Zastita od gubitka faze motora
- E07: Zastita od rotacije bloka motora
- EOB: Greska senzora
- E09: Motor se ne moze
- E12: Zastita motora od prekoracenja struje
- E13: Zastita od
- E14: Gubitak signala
- E15: Kvar u komunikaciji

05. Bezbednosne instrukcije

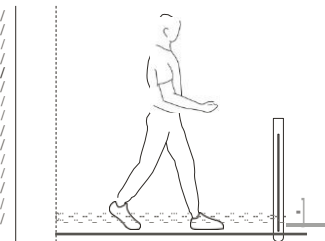

& Prostornu udaljenost iza trake treba držati iznad 2000 mm. U hitnom slučaju, možete se zadržati za rukohvat čvrsto obema rukama i poduprite svoje telo da skocite sa trake.

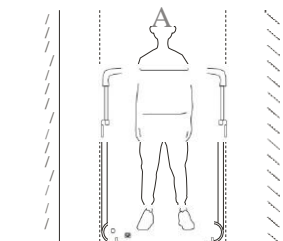

& Udaljenost između dve strane trake treba se držati iznad 500 mm.

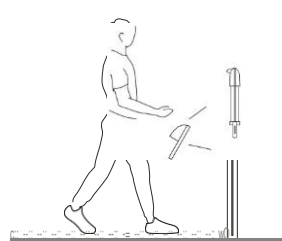

& Ne nosite labavu ili visoku odevu dok koristite traku, trebalo bi da nosite sportsku obuću i odevu. Vezbajte prema sopstvenom stanju. Ako se osećate nelagodno tokom vežbanja, prestanite odmah i konsultujte lekara. U suprotnom, možete biti u opasnosti od povrede.

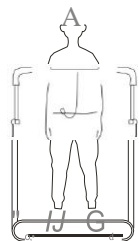

& Kada koristite traku, zakacite drugi sigurnosne brave na odevu. Ako dođe do neočekivane situacije, skinite sigurnosnu bravu da odmah zaustavi traku. Pokrenite traku za trčanje.

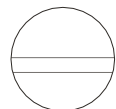

Actuator release force: 7N
Clamp release force: 18N



Q\$) Ne koristite elektricne trake na vlažnim mestima. **Ne** koristite na neravnom terenu.

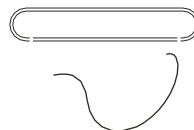

& Isključite kabl za napajanje kada se traka ne koristi.

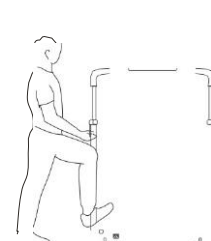

Q\$) Ne gazite na glavu trake.

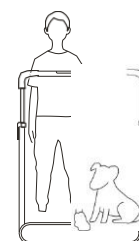

Q\$) Ne dovodite kućne ljubimce kada koristite traku.

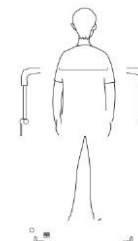

Q\$) Ne koristite traku okrenutu naopaku ili na stranu.

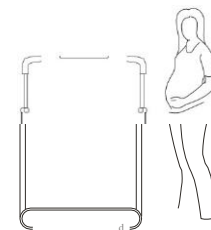

& Poseban oprez za starije osobe, trudnice i decu.

06. Bezbednosne instrukcije

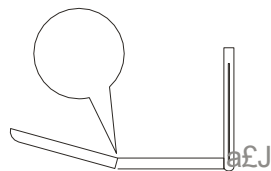

& Pazite na ruke.

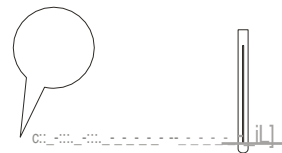

& Pazite na svoje stvari.

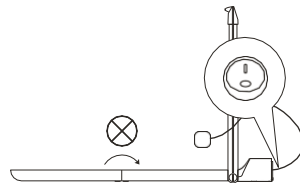

Q9 Ne sklapajte pre isklucivanja.

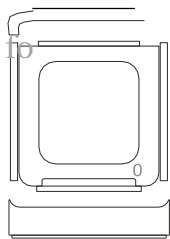

& Držite traku uspravno i stavite je u proctor sa potpornim tacama sa obe strane koliko god je moguće, držite podalje od dece.

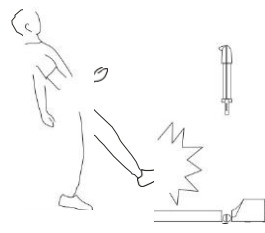

Q9 Ne stajite i silazite sa masine dok se pokrece.

07. Odrzavanje

1. Ocitite traku

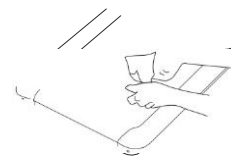

- Isključite svu struju prije servisiranja.
- Dodajte malo blagog deterdženta u 100% pamučnu krpu. Ne prskajte deterdžent direktno na traku ili ne koristite acidni i korozivni deterdžent.
- Ne brisite ispod trake.
- Nakon vezbanja, na podu se mogu pojaviti prasina i fleke. To je normalno i samo obrisite.

2. Klizanje i korekcija trake



- Pokrenite traku i trcite brzinom od 3 km / h.
- Traka ulevo: Levi vijak za podesavanje okrenite u smeru kazaljke na satu za 1/4 okreta.
- Remen udesno: Desni vijak za podesavanje okrenite u smeru kazaljke na satu za 1/4 okreta.
- Klizanje trake: okrenite levi i desni vijak za podesavanje u smeru kazaljke na satu za 1/2 okreta istovremeno.
- Nakon svakog podesavanja, treba da prode neko vreme (1-2 minuta) da bi se uvidela korekcija. Po potrebi podesite ponovo.

3. Podmazivanje trake

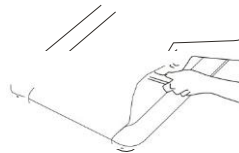

- Isključite traku i izvucite kabl za napajanje
- Podignite ivicu trake i podmazite unutrašnju površinu silikonskim uljem.
- Pokrenite traku za trcanje brzinom od 3km / h 10-20 sekundi.
- Za jedno podmazivanje potrebno je 5-10ml silikonskog ulja. Prekomerna upotreba može prouzrokovati proklizavanje i uticati na uobicajenu upotrebu.
- Podmazujte traku u zavisnosti od korisenja. (pročitaj na kraju uputstva)

08 . ZAMENA I ODLAGANJE



Baterija koja se nalazi u ovom uređaju mora se izvaditi i odstraniti.

Prilikom zamene baterije koristiti samo originalnu bateriju, dostupnu na našem sajtu.

Odeljak za bateriju se nalazi sa donje strane uređaja. Otvorite odeljak za bateriju odvrtnjem srafa odgovarajućim srafciherom, a zatim pritisnite donji deo kopce za zaključavanje na konektoru. Na taj način se obe strane mogu odvojiti povlačenjem.

Kada stavljate novu bateriju spojite dva konektora i zaključajte.

Niakda ne bacajte bateriju u smeće, već samo kod odgovarajućih javnih mesta koja ih prikupljaju. Ovo se takođe odnosi i na bateriju neispravnih uređaja.



Uređaji označeni ovim simbolim moraju se odlagati odvojeno od kućnog otpada, jer sadrže vredne materijale koji se mogu reciklirati. Pravilno odlaganje štiti životnu sredinu i zdravlje ljudi. Vaša lokalna uprava ili prodavac mogu Vam pružiti informaciju vezanu za njihovo odlaganje.

Bitne informacije o ostvarivanju prava na garanciju

- Svaki kvar na Vasoj električnoj instalaciji ili uticnici koji je uticao na kvar trake, podrazumeva da NEMATE pravo na garanciju u slučaju te vrste kvara.

- Centriranje gazne trake je vaša obaveza jer se ista pomera prilikom trcanja! Ukoliko dodje do oštećenja gazne trake usled neadekvatnog i nepravovremenog centriranja trake, oštećena traka ne spada pod garanciju!

- Čišćenje jedinice je vaša obaveza, kako bi ostvarili pravo na garanciju.

- Inspekcija deka (gazne površine) i podmazivanje gazne trake ne spadaju u garanciju. Preporučujemo podmazivanje deka u skladu sa sledećom vremenskom tabelom.

- ▶ Povremeni korisnici (manje od 3 sata nedeljno) jednom u 20 dana
- ▶ Srednje učestali korisnici (3-5 sati nedeljno) jednom u 15 dana
- ▶ Učestali korisnici (više od 5 sati nedeljno) na svakih 10 dana

PAZNJA! Ukoliko redovno ne podmazujete dek, može doći do oštećenja trake, deka i pregorevanja motora i elektronskih delova. Ukoliko je došlo do navedenih kvarova iz gore navedenog razloga, svi ti kvarovi NE ULAZE u garanciju, već za sanaciju istih KUPAC SNOSI troškove.

Silikonsko ulje za podmazivanje deka možete kupiti u svakoj bolje snabdevenoj prodavnici te vrste, ili direktno kod uvoznika da porucite online na www.ringsport.rs/ulje-za-podmazivanje-trake-za-trcanje.

RING
since 1993

Upute za uporabu: RING Sklopiva traka za trčanje

Pročitajte ovaj priručnik prije uporabe, a zatim ga pravilno pohranite.

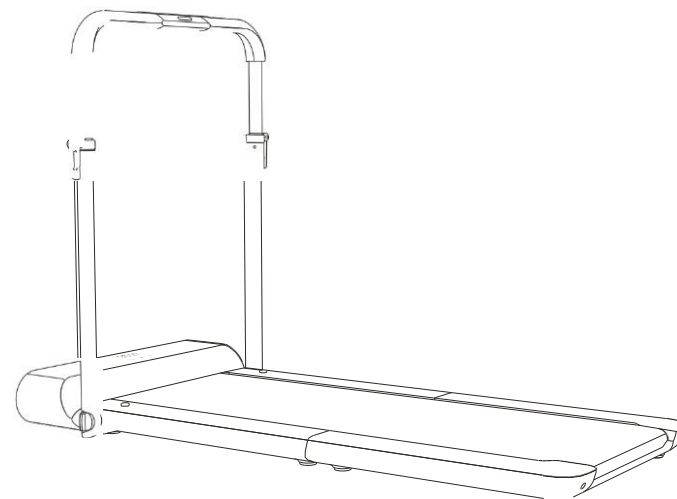

Vodič

Uređaj je namijenjen za kućnu upotrebu.

& QPAS N QST - za smanjenje opasnosti od strujnog udara: Uvijek isključite uređaj iz utičnice nakon uporabe i prilikom čišćenja.

& LJP Q Z QR EN JE - kako biste smanjili rizik od opekline, požara, strujnog udara ili ozljeda ljudi u vašoj okolini:

11) Uređaj nikada ne smijete ostaviti bez nadzora kada je uključen u struju. Isključite utikač kada uređaj nije u uporabi, kao i prije uklanjanja i postavljanja dijelova.

12) Potreban je veći oprez ako se ovaj uređaj koristi ili je u blizini djece, invalida ili osoba s invaliditetom.

13) Koristite ovaj uređaj samo za njegovu namjenu kako je objašnjeno u ovom priručniku. Nemojte koristiti pribor koji nije odobrio proizvođač.

14) Nemojte koristiti ovaj uređaj ako je kabel ili utikač oštećen, ako ne radi ispravno, ako je pao, oštećen ili mokar. U tom slučaju vratite uređaj u servisni centar na pregled i popravak.

15) Ne uključujte ovaj kabel u kabel za napajanje.

16) Držite kabel dalje od grijaćih površina.

17) Nikada ne bacajte niti stavljajte predmete u otvore.

18) Ne koristite na otvorenom.

19) Nemojte koristiti uređaj gdje se koriste aerosolni (sprejevi) proizvodi ili kisik.

20) Za isključivanje uređaja, okrenite sve kontrole u položaj "isključeno" i zatim izvucite utikač iz utičnice.

Uputstvo za upotrebu

ffi UPOZORENJE

3. Ovaj uređaj mogu koristiti djeca starija od 8 godina i osobe sa smanjenim fizičkim, osjetilnim ili mentalnim sposobnostima ili bez iskustva i znanja ako su pod nadzorom ili slijede upute o korištenju uređaja na siguran način i razumiju opasnosti uključeni. Djeca se ne smiju igrati s uređajem. Čišćenje i održavanje ne smiju obavljati djeca bez nadzora.

4. Pravilno odlaganje ovog proizvoda. Ova oznaka označava da se proizvod ne smije odlagati s drugim kućnim otpadom u cijeloj EU. Kako biste spriječili moguću štetu za okoliš ili ljudsko zdravlje uslijed nekontroliranog odlaganja otpada, reciklirajte ga odgovorno kako biste promicali održivu ponovnu upotrebu materijalnih resursa. Za povrat rabljenog uređaja upotrijebite sustav povrata i prikupljanja ili se obratite prodavaču kod kojeg je proizvod kupljen. Oni mogu koristiti ovaj proizvod za sigurno recikliranje.

Ovaj uređaj nije namijenjen za korištenje od strane osoba (uključujući djecu) sa smanjenim fizičkim, osjetilnim ili mentalnim sposobnostima, ili nedostatkom iskustva i znanja, osim ako nisu pod nadzorom ili su dobili upute o korištenju uređaja od strane osobe odgovorne za njihovu sigurnost.

Djecu treba nadzirati kako bi se osiguralo da se ne igraju s uređajem.

09. UPOZORENJE: Malu djecu uvijek držite dalje od ovog stroja. Kontakt s pokretnom površinom može izazvati ozbiljne opekline od trenja.

10.

Sadržaj

Proizvod i pribor	02
11. Funkcionalni dijagram	03
12. Upute za uporabu	07
13. Naučite koristiti traku	09
14. Zaštitni znak i pravna obavijest	12
15. Sigurnosne upute	13
16. Održavanje i popravak	16
17. ZAMJENA I ODLAGANJE	17

Dobrodošli

Hvala što ste odabrali traku za trčanje RING, u daljnjem tekstu "traka za trčanje". Elegantan, jednostavan i inovativan dizajn omogućuje vam da uživate u kvalitetnom i udobnom treningu kod kuće komercijalnu svrhu.

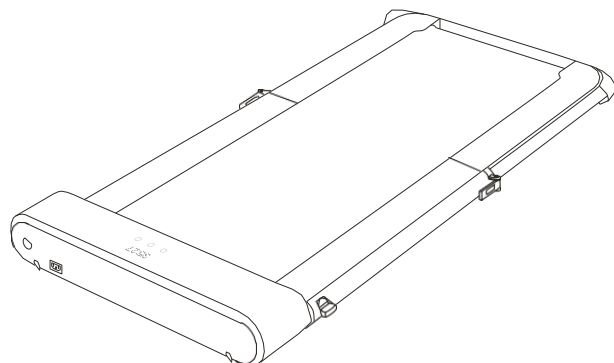

Indeks preferencija	Parametar
Primjenjiva dob	14-60 godina
Raspon brzine	0,5-10 km/h (maks. brzina u režimu hodanja: 6km/h)
Prostor za trčanje	440x1200 mm
Maks. teret	110 kg
Frekvencija	50/60 Hz
Napon	220-240 v-
Ulazna snaga	918 W
Neto težina	33 kg
Dimenzije u rasklopljenom stanju	1460x720x900 mm
Dimenzije u sklopljenom stanju	980x720x155 mm
Rad motora	Rezim trljanja/rezim hodanja

01. Proizvod i dodaci

Provjerite jesu li predmeti unutar kutije potpuni i neoštećeni.

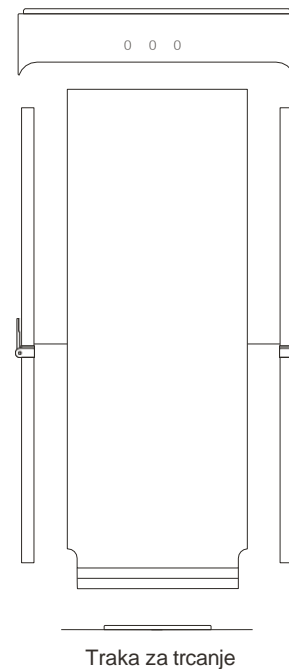

Traka za trčanje

Dodaci



Kabel za napajanje



Daljinski upravljač



Kabel daljinskog upravljača

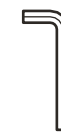

Imbus ključ u obliku slova L



Sigurnosna brava



Silikonsko ulje

Upute za uporabu

Upute za uporabu

03. Funkcijski dijagram

Rezim hodanja

Ručka je u vodoravnom položaju kada je traka za trčanje u načinu hodanja.

Maksimalna brzina u ovom načinu je 6 km/h. U ovom načinu rada možete koristiti ručni način (M) i automatski način (A). Pri prvom kretanju prometnom trakom ograničenje je brzine na 3 km/h. Tri pristupa mogu otključati ograničenje koje postoji pri 3 km/h: ispunite početne smjernice nazvane KS Fit u aplikaciji, hodajte na traci za trčanje 1 km

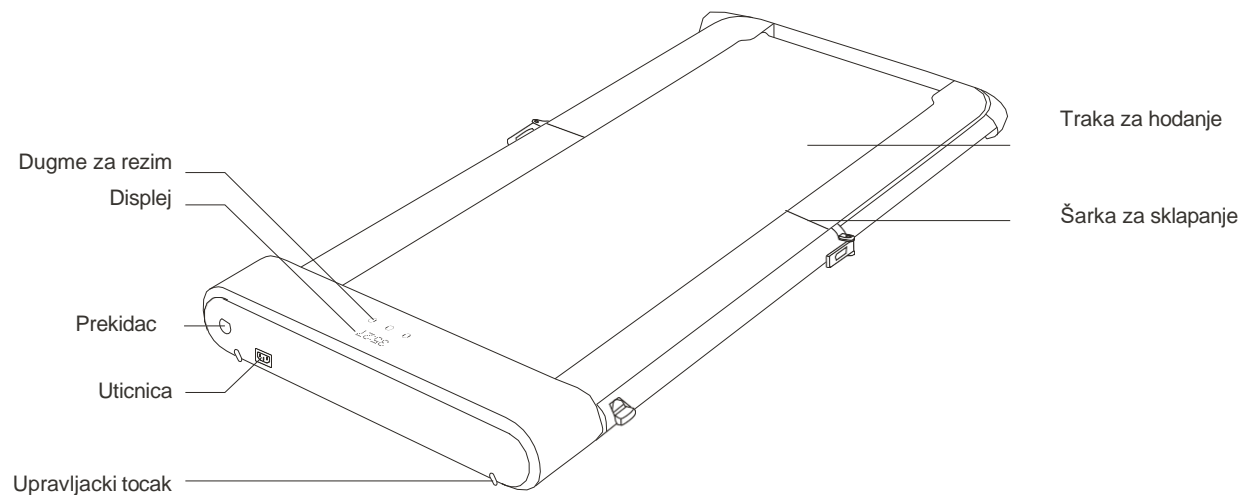

1. Rezim trcanja

Ručka je u okomitom položaju kada je šipka u radnom načinu rada. Maksimalna brzina u ovom načinu je 10 km/h. U ovom načinu rada možete koristiti ručni način rada (M). Ne podržava automatski način rada (A), iz sigurnosnih razloga.

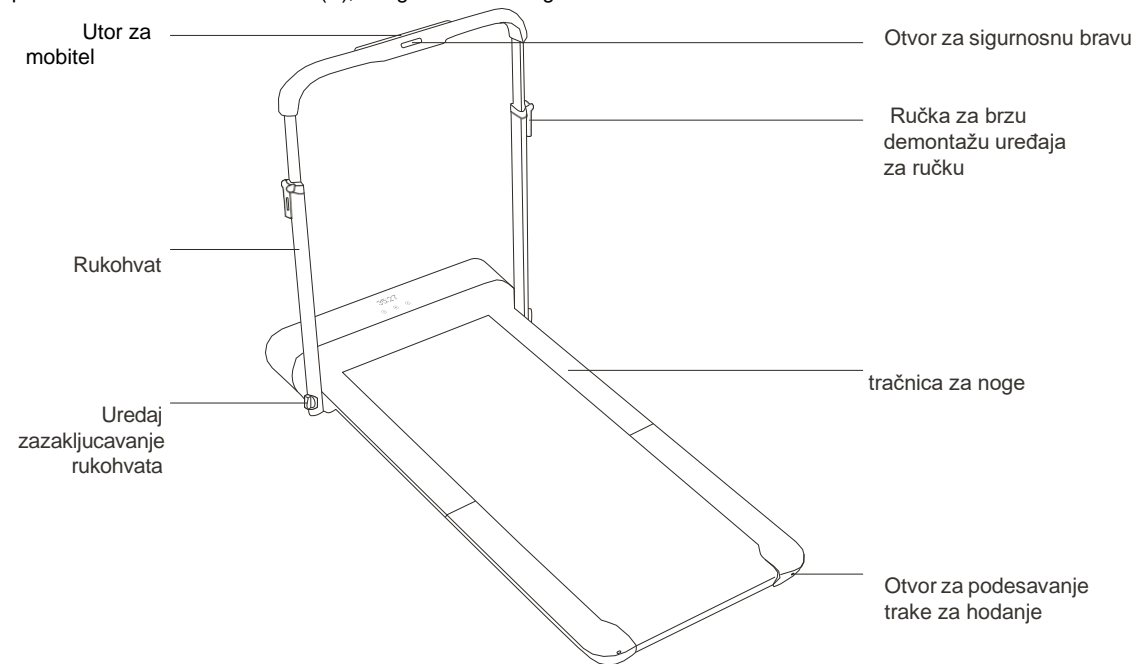

02. Funkcijski dijagram

3. Uvod u funkcije displeja

TIME KM SPD STEP CAL

Vreme

Rastojanje

Brzina

Koraci

Kalorije

* Podaci o koracima i kalorijama mogu se prikazati na ekranu nakon što su postavljeni u APP-u.

Tasteri osetljivi na dodir



Standby



Ručni



Automatski

Indikatorske lampice



Kvar



Veza

4. Daljinski upravljač

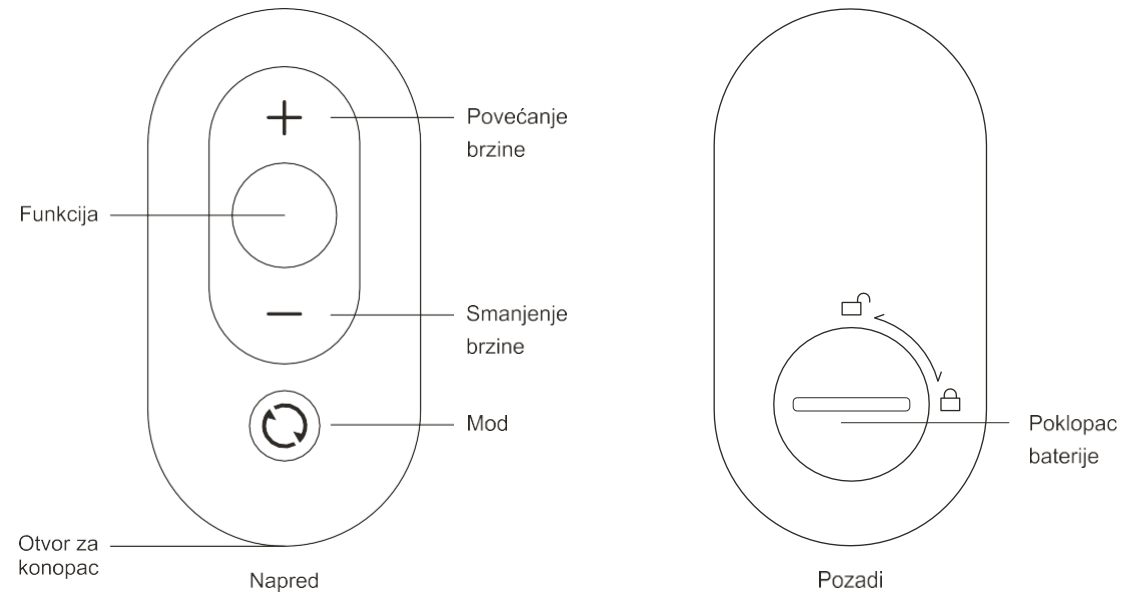

03. Vodic za upotrebu

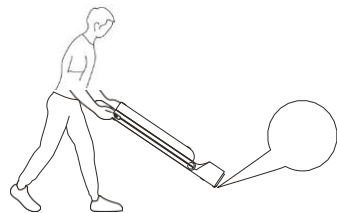

5. Prilikom guranja i povlačenja pazite da ručka bude smanjena na najmanju moguću mjeru i fiksirajte je bravicom i uređajem za brzu demontažu. Postavite ga na ravan pod, nemojte ga stavljati na premekanu podlogu ili debeli tepih.

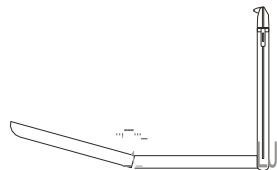

6. Rasklopite pojas, namjestite pojas za hodanje u središnji položaj, polako ga rasklopite i pritisnite prema dolje kako biste pomogli da postane potpuno ravan ili okrenite donju stopicu za izravnavanje.

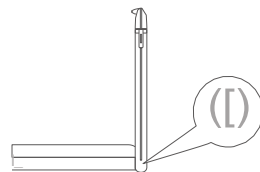

- Otpustite uređaj za zaključavanje ručke, podignite ručku do okomitog kuta i zategnite uređaj za zaključavanje ručke.

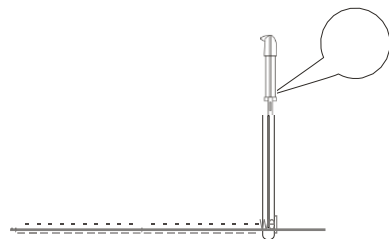

- Namjestite uređaj za brzo otpuštanje na ručki na odgovarajuću visinu, a zatim zaključajte uređaj. Žute oznake na stranama rukohvata označavaju preporučenu maksimalnu i minimalnu visinu.

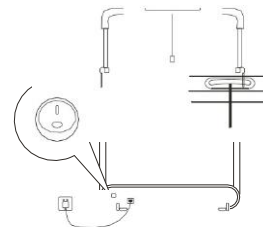

8. Instalirajte sigurnosni prekidač, priključite napajanje i uključite.

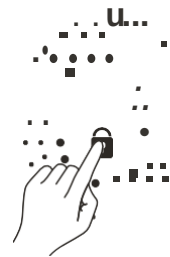

- . Otvorite APP, slijedite upute za dodavanje i postavljanje ruke za korištenje. Dodajte ovaj uređaj. Pronađite ovu APLIKACIJU na popisu svih aplikacija i odobrite uključivanje Bluetootha za ovu APLIKACIJU. Upravljajte uređajem putem APP-a, pratite svoje performanse i trening.



9. Preuzmite APLIKACIJU "X Fit" iz Apple Store ili Google Play Store i dovršite instalaciju.

04. Naucite da koristite traku

1. Opis rezima

Način pripravnosti svijetli indikator pripravnosti, a motor i senzor se zaustavljaju.

0

Rucni rezim

indikator ručnog načina rada svijetli, brzo upravljajte daljinskim upravljačem ili APP-om.

0

Automatski rezim indikator automatskog načina rada svijetli, on automatski kontrolira brzinu putem inteligentnog algoritma.

2. Opis stanja pripravnosti



Rezim pripravnosti

U stanju pripravnosti, korisnici mogu kratko pritisnuti tipku načina rada na daljinskom upravljaču kako bi probudili bend i ušli u zadano stanje ručnog načina rada. Korisnici također mogu dodirnuti ikonu stanja čekanja na zaslonu

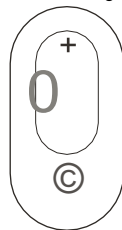

probuditi traku.

Kada se traka za trčanje ne pokrene, pritisnite tipku za stanje pripravnosti na daljinskom upravljaču ili dodirnite ikonu stanja pripravnosti na zaslonu za ulazak u stanje pripravnosti.

Legenda daljinskog upravljanja

Kratki pritisak: Promjena načina rada

Dugi pritisak: Prelazak u stanje pripravnosti

3. Opis rucnog rezima (primarni rezim)

0

Rucni rezim

U ovom načinu rada korisnici mogu koristiti daljinski upravljač za upravljanje stazom. Savjetuje se da početnici prvo koriste ručni način rada, a zatim automatski način rada nakon što postanu iskusniji.

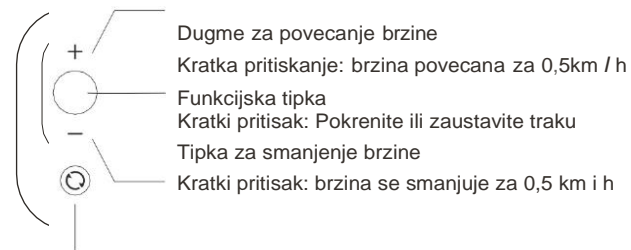

Gumb za nastavak

Kratki pritisak: Promjena načina rada

Dugi pritisak: Prelazak u stanje pripravnosti

04. Naucite da koristite traku

8. Opis automatskog rezima

0

Automatski

Ovaj način rada je progresivni način rada, koji je teško kontrolirati i može se koristiti potpuno bez daljinskog upravljača. Savjetuje se da se ovaj režim koristi nakon stjecanja iskustva. Koristite daljinski upravljač za pokretanje i zaustavljanje, a prekidač načina rada je učinkovit u ovom načinu rada.

Napomena: Način automatskog upravljanja može biti dostupan samo u načinu hodanja.



9. Upute za uparivanje daljinskog upravljača

Ako daljinski upravljač ne reagira ili ste ga zamijenili, morate ga ponovno upariti.

Metoda uparivanja: Ponovno pokrenite uređaj i pritisnite gumb za način rada na daljinskom upravljaču 5 sekundi.

10. Svjetlo upozorenja za spajanje C-)

Nije povezano s APP: Treperenje Povezano s APP: Isključeno

Svjetlo upozorenja na pogrešku

E01: Prekomjerna struja softvera
E02: Hardversko preostrojno pokretanje E03: Pregrijavanje 1PM modula
E04: Zaštita od niskog napona
E05: Zaštita od prenaponskog preopterećenja E06: Zaštita od gubitka faze motora
E07: Zaštita od rotacije bloka motora E08: Greška senzora
E09: Motor ne radi
E12: Zaštita motora od prekomjerne struje E13: Zaštita od E14: Gubitak signala E15: Kvar komunikacije

05. Bezbednosne instrukcije

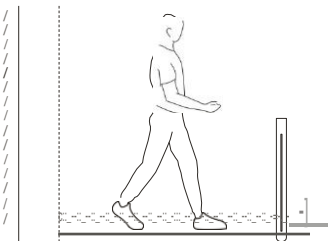

& Prostorna udaljenost iza ruke treba biti iznad 2000 mm. U slučaju nužde možete se čvrsto uhvatiti za rukohvat objema rukama i poduprite svoje tijelo da skočite s trake.

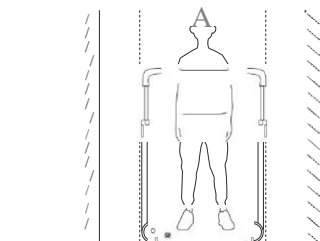

& Razmak između dviju strana trake treba držati iznad 500 mm.

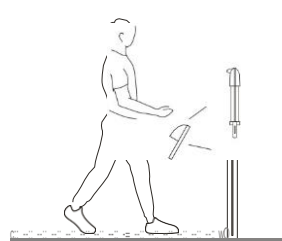

& Ne nosite labavu ili visoku odjeću dok koristite traku, trebalo bi da nosite sportsku odjeću. Vježbajte prema sopstvenom stanju. Ako se osećate nelagodno tokom vježbanja, prestanite odmah i konsultujte lekara. U suprotnom, možete biti u opasnosti od povrede.

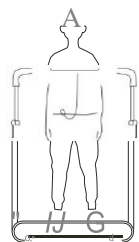

& Kada koristite remen, pričvrstite druge sigurnosne brave na odjeću. Ako se dogodi neočekivana situacija, uklonite sigurnosnu bravu kako biste odmah zaustavili pojas. Pokrenite traku za trčanje.

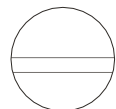

Actuator release force: 7N
Clamp release force: 18N

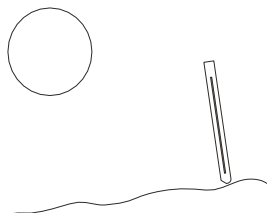

Q\$) Nemojte koristiti električnu traku u važnim područjima. Nemojte koristiti na neravnom terenu.

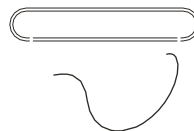

& Isključite kabel za napajanje kada se traka ne koristi.

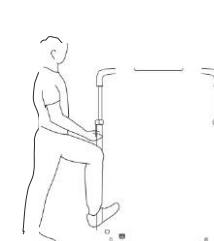

Q\$) Ne stajite na glavu trake.

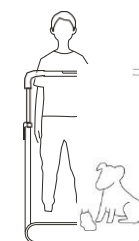

Q\$) Nemojte dovesti kućne ljubimce kada koristite traku.

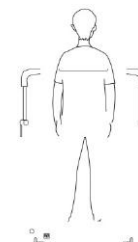

Q\$) Ne koristite traku okrenutu. Poseban oprez za starije osobe, trudnice i djecu. naopaku ili bočno.

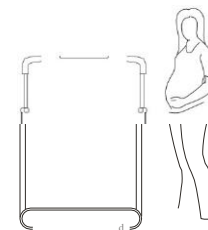

&

06. Bezbednosne instrukcije

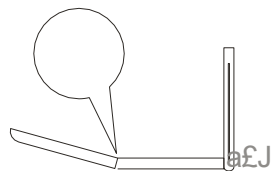

& Pazite na ruke. isključivanja.

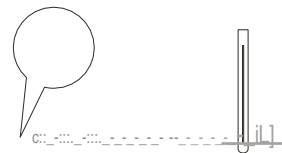

& Pazite na svoje stvari.

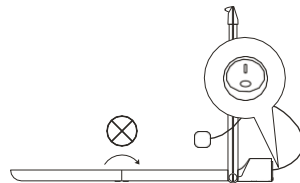

Q9 Ne sastavljajte prije

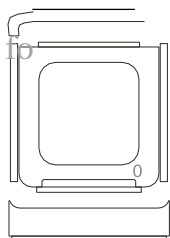

& Držite traku uspravno i postavite je u proctor s točkama oslonca s obje strane što je dalje moguće, držite podalje od djece.

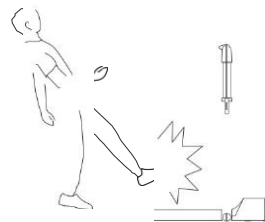

Q9 Nemojte se zaustavljati i silaziti sa stroja dok se kreće.

07. Održavanje

4. Očistite traku



- Isključite svu struju prije servisiranja.
- Dodajte malo blagog deterđenta na 100% pamučnu tkaninu. Nemojte prskati deterđent izravno na traku niti koristiti kisele i korozivne deterđente.
- Nemojte brisati ispod trake.
- Nakon vježbanja na podu se mogu pojaviti prašina i mrlje. To je normalno i samo ga izbrišite.

5. Klizanje i korekcija trake



- Pokrenite traku za trčanje i trčite brzinom od 3 km/h.
- Šipka ulijevo: Okrenite lijevi vijak za podešavanje u smjeru kazaljke na satu za 1/4 okretaja.
- Remen udesno: Okrenite desni vijak za podešavanje u smjeru kazaljke na satu za 1/4 okretaja.
- Klizanje ruke: okrenite lijeve i desne vijke za podešavanje u smjeru kazaljke na satu 1/2 okretaja istovremeno.
- Nakon svake prilagodbe trebalo bi proći neko vrijeme (1-2 minute) da se vidi ispravak. Ponovno prilagodite ako je potrebno.

6. Podmazivanje trake

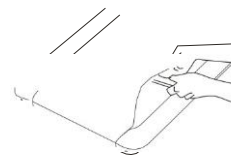

- Isključite traku i izvucite kabel za napajanje
- Podignite rub trake i namažite unutarnju površinu silikonskim uljem.
- Pokrenite traku za trčanje brzinom od 3 km/h na 10-20 sekundi.
- Za jedno mazanje potrebno je 5-10ml silikonskog ulja. Pretjerana uporaba može uzrokovati klizanje i utjecati na normalnu uporabu.
- Podmažite remen ovisno o upotrebi. (pročitati na kraju uputa)

08 . ZAMENA I ODLAGANJE

Baterija u ovom uređaju mora biti uklonjena ili uklonjena.

Prilikom zamjene baterije koristite samo originalnu bateriju, dostupnu na našoj web stranici.

Odjeljak za baterije nalazi se na dnu uređaja. Otvorite odjeljak za baterije tako da odvrnete odgovarajući vijak jučerašnjim odvijačem, zatim pritisnite donji dio kopče za zaključavanje na konektoru. Na taj način se povlačenjem mogu odvojiti obje strane.

Kada stavljate novu bateriju, spojite dva konektora i zaključajte ih.



Baterije nikada ne bacajte u smeće, već samo na za to prikladna javna mjesta koja ih sakupljaju. Ovo se također odnosi na bateriju neispravnih uređaja



Uređaji označeni ovim simbolom moraju se odlagati odvojeno od kućnog otpada jer sadrže vrijedne materijale

koji se mogu reciklirati. Ispravno zbrinjavanje štiti okoliš i ljudsko zdravlje. Vaše lokalne vlasti ili prodavač mogu Vam dati informacije u vezi s njihovim odlaganjem.

Bitne informacije o ostvarivanju prava na garanciju

- Svaki kvar vaše električne instalacije ili utičnice koji je utjecao na kvar trake znači da NEMATE pravo na jamstvo u slučaju te vrste kvara.

- Centriranje gazišta je vaša odgovornost jer se ono pomiče tijekom trčanja! Ukoliko je gazna površina oštećena zbog neadekvatnog i nepravovremenog centriranja gazne površine, oštećena gazna površina ne ulazi u jamstvo!

- Čišćenje uređaja je vaša odgovornost, kako biste ostvarili pravo na jamstvo.

- Pregled palube (gazne površine) i podmazivanje gaznog sloja nisu dio jamstva. Preporučamo podmazivanje pokrivača prema sljedećoj vremenskoj tabeli

- ▶ Povremeni korisnici (manje od 3 sata tjedno)
- ▶ Srednje česti korisnici (3-5 sati tjedno)
- ▶ Česti korisnici (više od 5 sati tjedno)

jednom u 20 dana jednom u 15 dana svakih
PAŽNJA! Ako ne podmazujete redovito palubu, može doći do oštećenja trake, palube i pregorjeti motor i elektronički dijelovi. Ukoliko se gore navedeni nedostaci pojave iz gore navedenog razloga, svi ti nedostaci NISU uključeni u jamstvo, ali KUPAC snosi troškove njihovog popravka.

Silikonsko ulje za podmazivanje pokrivača možete kupiti u bilo kojoj bolje snabdevenoj radnji tog tipa ili direktno od uvoznika po narudžbi na www.ringsport.rs/ulje-za-podmazivanje-trake-za-trcanje.10 dana

Instructions for use: RING Folding treadmill

Read this manual before use, and then store it properly.

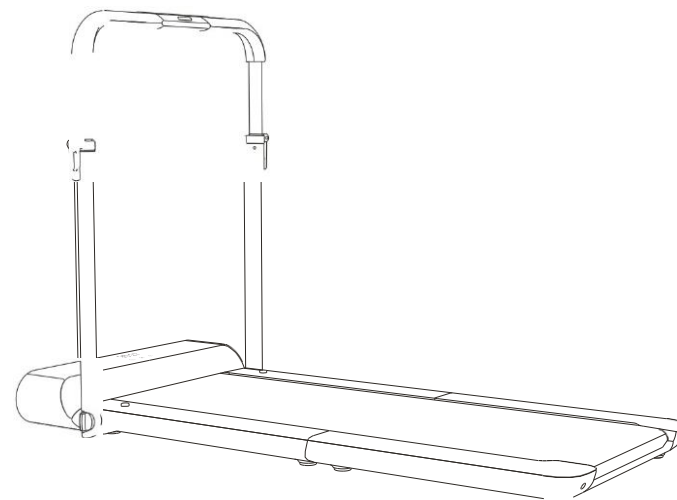

Guide

The device is intended for home use.

& QPAS N QST - to reduce the risk of electric shock: Always unplug the device after use and when cleaning.

& LJP Q Z QR EN JE - to reduce the risk of burns, fire, electric shock or injury to people in your surroundings:

11) The device should never be left unattended when it is plugged in.

Disconnect the plug when the device is not in use, as well as before removing and installing parts.

12) Greater care is required if this device is used or is in the vicinity of children, invalids or persons with disabilities.

13) Use this device only for its intended use as explained in this manual.

Do not use accessories not approved by the manufacturer.

14) Do not use this device if the cable or plug is damaged, if it is not working properly, if it has been dropped, damaged or wet.

In that case, return the device to the service center for inspection and repair.

15) Do not plug this cable into the power cable.

16) Keep the cable away from heating surfaces.

17) Never throw or put objects into any opening.

18) Do not use outdoors.

19) Do not use the device where aerosol (spray) products or oxygen are used.

20) To turn off the device, turn all controls to the "off" position and then remove the plug from the outlet.

Uputstvo za upotrebu

ffi WARNING

3. This device can be used by children older than 8 years and people with reduced physical, sensory or mental abilities or without experience and knowledge if they are supervised or follow the instructions regarding the use of the device in a safe way and understand the dangers involved. Children must not play with the device.

Cleaning and maintenance must not be done by children without supervision.

4. Proper disposal of this product. This marking indicates that the product should not be disposed of with other household waste throughout the EU. To prevent possible damage to the environment or human health from uncontrolled waste disposal, recycle it responsibly to promote the sustainable reuse of material resources. To return a used device, use the return and collection systems or contact the retailer where the product was purchased. They can use this product for safe recycling.

This device is not intended for use by persons (including children) with reduced physical, sensory or mental capabilities, or lack of experience and knowledge, unless they have been given supervision or instruction concerning use of the device by a person responsible for their safety.

Children should be supervised to ensure that they do not play with the device.

WARNING: Always keep small children away from this machine. Contact with a moving surface can cause serious friction burns.

Sadržaj

Product and accessories	02
18. Functional diagram	03
19. Guide for use	07
20. Learn to use tape	09
21. Trademark and legal notice	12
22. Safety instructions	13
23. Maintenance and repair	16
24. REPLACEMENT AND DISPOSAL	17

Dobrodošli

Thank you for choosing the RING treadmill, hereinafter referred to as the "Treadmill". The elegant, simple and innovative design allows you to enjoy quality and comfortable training at home. This treadmill is designed for home use only. Do not use it in any commercial purpose.

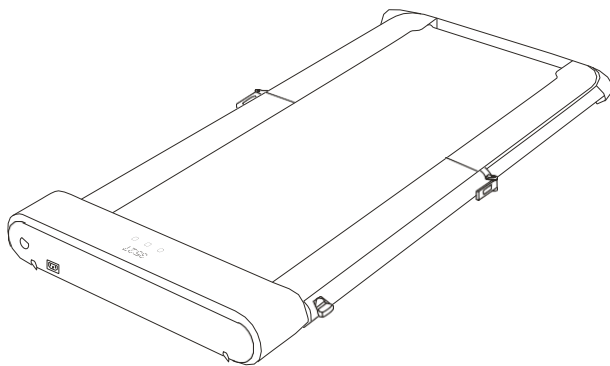

Preference index	Parameter
Applicable age	14-60 years
Speed range	0.5-10 km/h (max. speed in walking mode: 6 km/h)
Running space	440x1200 mm
Max. burden	110 kg
Frequency	50/60 Hz
Stress	220-240 v-
Input power	918 W
Net weight	33 kg
Dimensions in unfolded state	1460x720x900 mm
Dimensions in folded state	980x720x155 mm
Engine operation	Rubbing mode/walking mode

01. Proizvod i dodaci

Check that the items inside the box are complete and undamaged

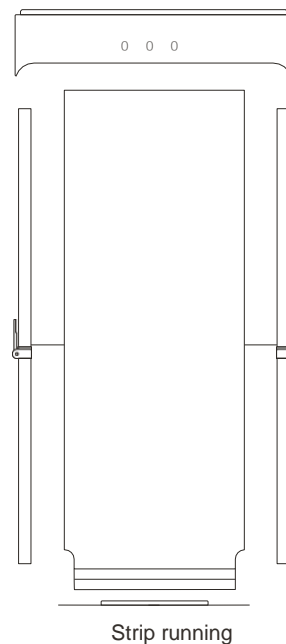

Strip running

Appendices



Power cord



Remote control



Remote control cord



L-shaped hex key



safety lock



silicone oil

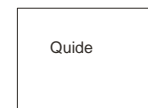

guide

04. Funkcijski dijagram

Walking mode

The handle is in a horizontal position when the treadmill is in walking mode. The maximum speed in this mode is 6km/h. In this mode, you can use manual mode (M) and automatic mode (A). When using the lane for the first time, there is a speed limit of 3 km/h. Three approaches can unlock the limitation that exists at 3km/h: complete the initial guidelines named as KS Fit in the app, walk on the treadmill for 1km, by setting the speed limit on the KS Fit app.

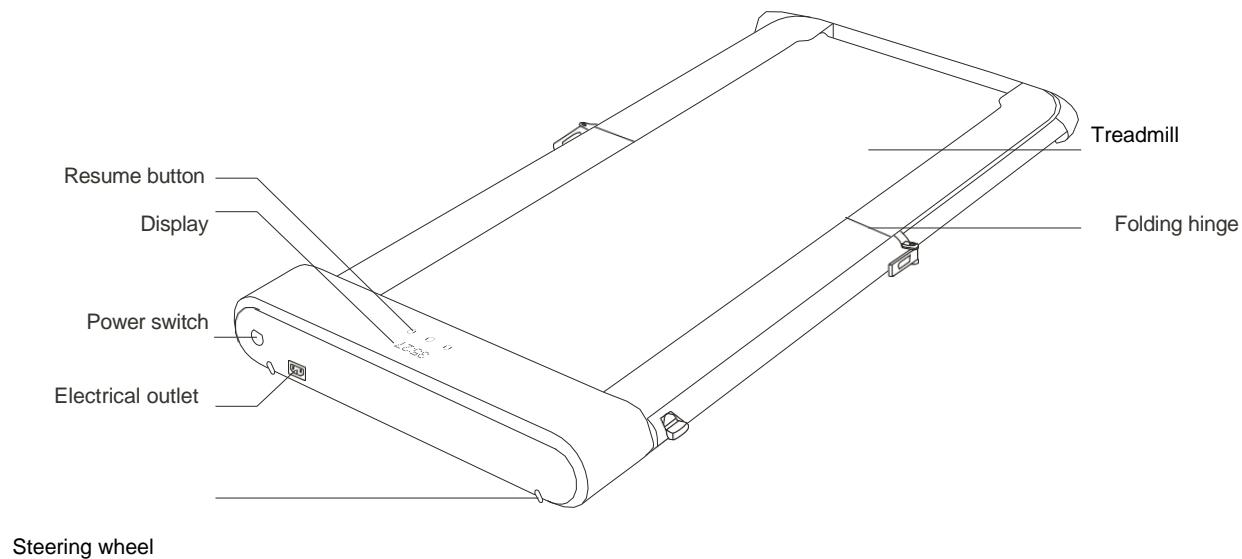

1. Running schedule

The handle is in the vertical position when the bar is in running mode. The maximum speed in this mode is 10 km/h. In this mode you can use manual mode (M). It does not support automatic operation mode (A), for security reasons.

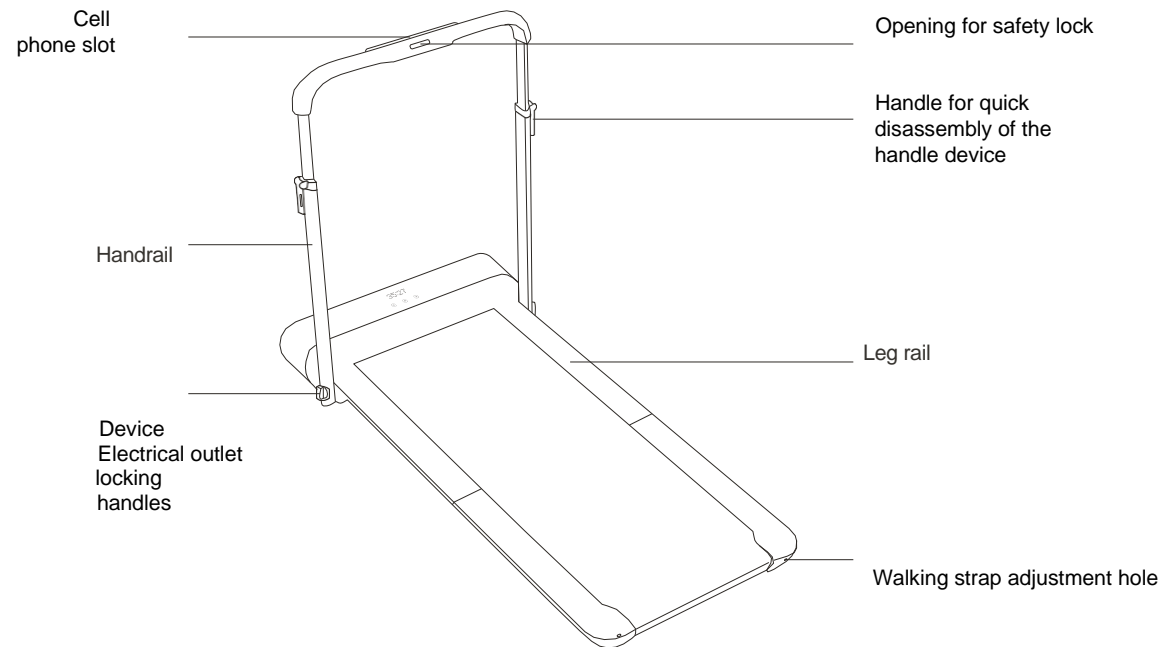

02. Funkcijski dijagram

3. Uvod u funkcije displeja

TIME KM SPD STEP CAL

Vreme

Rastojanje

Brzina

Koraci

Kalorije

* Podaci o koracima i kalorijama mogu se prikazati na ekranu nakon što su postavljeni u APP-u.

Tasteri osetljivi na dodir



Standby



Ručni



Automatski

Indikatorske lampice



Kvar



Veza

4. Daljinski upravljač

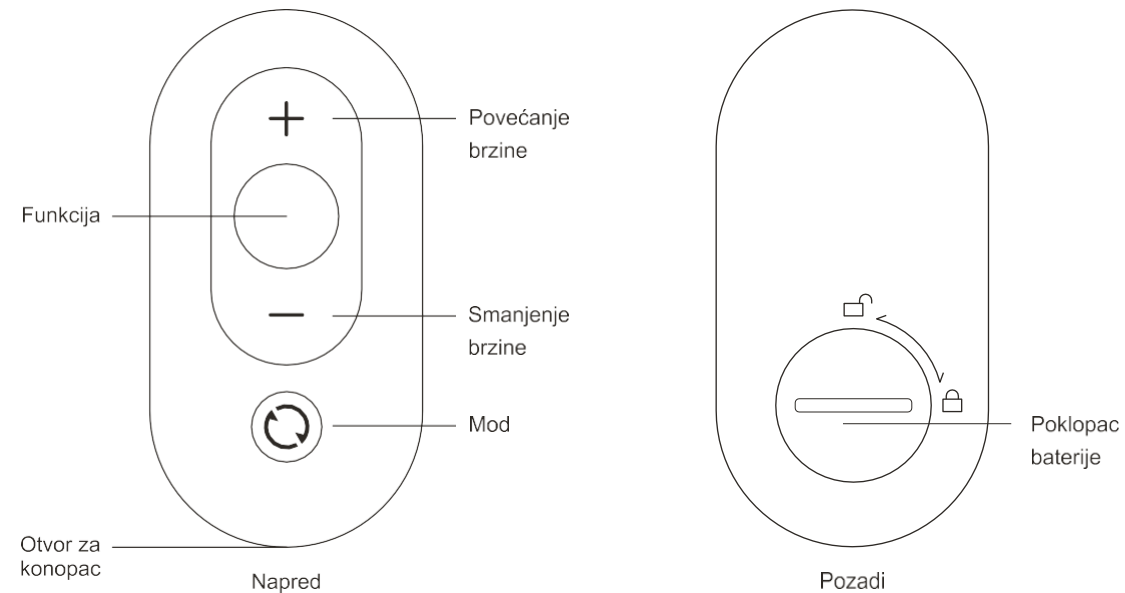

03. Vodici za upotrebu

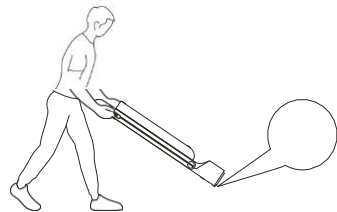

7. When pushing and pulling, make sure that the handle is reduced to a minimum and fix the handle with a lock and quick disassembly device. Place it on a flat floor, do not place it on a too soft surface or a thick carpet.

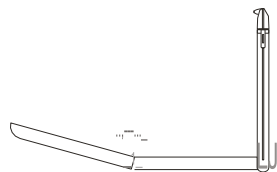

9. Unfold the belt, adjust the walking belt to the center position, slowly unfold it and press down to help it become completely flat, or turn the bottom leveling foot.

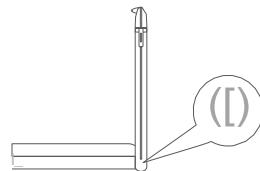

8. Release the handle locking device, raise the handle to a vertical angle and tighten the handle locking device.

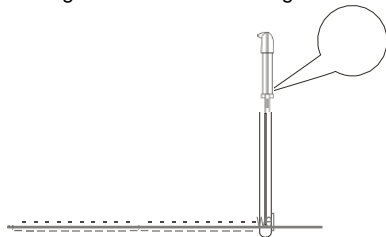

10. Adjust the quick-mount device on the handle to the appropriate height, then lock the device. The yellow markings on the sides of the handrails indicate the recommended maximum and minimum heights.

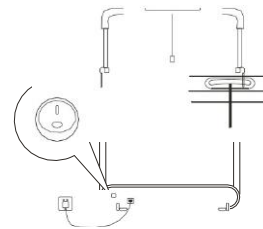

9. Install the safety switch, connect the power supply and turn on.

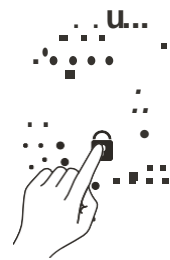

11. Open the APP, follow the instructions to add and set up the arm for use. Add this device. Find this APP in the list of all applications and approve turn on Bluetooth for this APP. Control the device via the APP, monitor your performance and training.



10. Download "X Fit" APP from Apple Store or Google Play Store and complete the installation.

04. Naucite da koristite traku

1. Mode description

Standby mode
the standby indicator lights up, and both the motor and the sensor stop.

2. Description of standby mode



Standby mode

In standby mode, users can press the mode button on the remote control briefly to wake up the band and enter the default manual mode state.

Users can also tap the standby icon on the display to wake up the bar.

When the treadmill does not start, press the standby button on the remote control or touch the standby icon on the display to switch to standby mode.

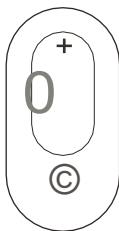

The legend of remote control

Short press: Switch mode

Long press: Switch to standby mode

3. Description of home mode (primary mode)



Manual mode

In this mode, users can use the remote control to control the track. It is advised that beginners use the manual mode first and then the automatic mode after they become more experienced.

0

Manual mode

The manual mode indicator lights up, control the speed via remote control or APP.

0

Automatic mode

the auto mode indicator lights up, it controls the speed automatically through an intelligent algorithm.

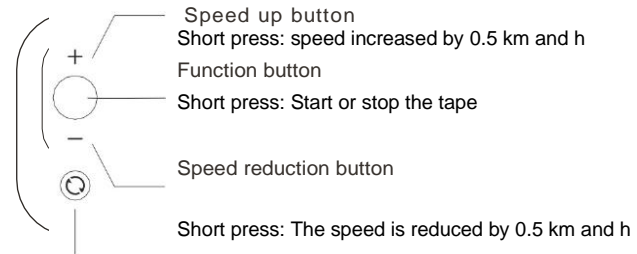

Speed up button

Short press: speed increased by 0.5 km and h

Function button

Short press: Start or stop the tape

Speed reduction button

Short press: The speed is reduced by 0.5 km and h

Resume button

Short press: Switch mode

Long press: Switch to standby mode

04. Naucite da koristite traku

10. Description of automatic mode

0

Automatically

This mode is a progressive mode, which is difficult to control and can be used completely without a remote control. It is advised that this regime be used after gaining experience. Use the remote control to start and stop and the mode switch is effective in this mode.

Note: Auto steering mode can only be available under walking mode.



11. Remote Control Pairing Instructions

If the remote control does not respond or you have replaced it, you have to pair it again.

Pairing method: Restart the device and press the mode button on the remote control for 5 seconds.

12. Connection warning light C-)

Not connected to APP: Flickering
Connected to APP: Off

13.

Error warning light 't

E01: Software overcurrent
E02: Hardware overcurrent start E03: Overheating of 1PM module
E04: Low voltage protection
E05: Protection against overvoltage overload E06: Protection against motor phase loss
E07: Engine block rotation protection E08: Sensor error
E09: Engine does not work
E12: Motor protection from overcurrent E13: Protection from
E14: Signal loss E15: Communication failure

05. Bezbednosne instrukcije

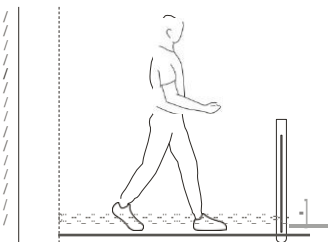

& The spatial distance behind the arm should be kept above 2000 mm. In an emergency, you can hold on to the handrail firmly with both hands and support your body to jump off the bar.

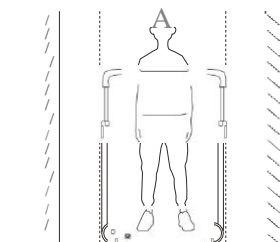

& The distance between the two sides of the strip should be kept above 500 mm.

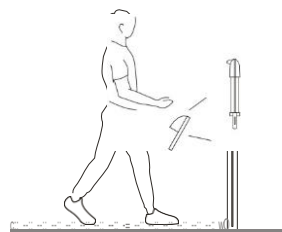

& Do not wear loose or baggy clothing while using the tape, you should wear athletic shoes and clothing. Practice according to your own condition. If you feel uncomfortable during exercise, stop immediately and consult a doctor. Otherwise, you may be at risk of injury.

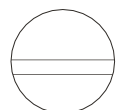
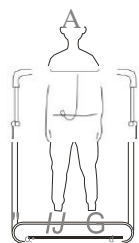

Actuator release force: 7N
Clamp release force: 18N

& When using the strap, attach other safety locks to the garment. If an unexpected situation occurs, remove the safety lock to stop the belt immediately. Start the treadmill.

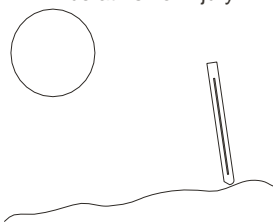

Q\$) Do not use electrical tape in wet areas. Do not use on uneven ground.

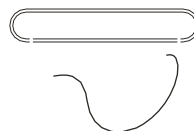

& unplug the power cord when the tape is not in use.

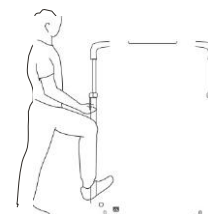

Q\$) Do not step on the tape head.

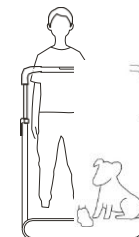

Q\$) Do not bring pets when using the tape.

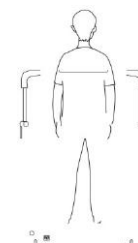

Q\$) Do not use the tape upside down or sideways.

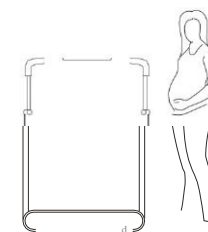

& Special caution for the elderly, pregnant women and children.

06. Bezbednosne instrukcije

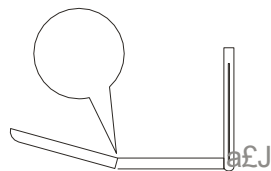

& Watch your hands.
switching off.

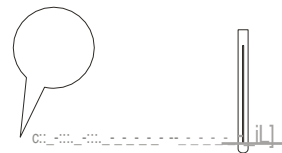

& Take care of your belongings.

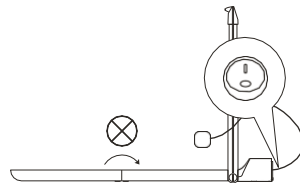

Q9 Do not assemble before

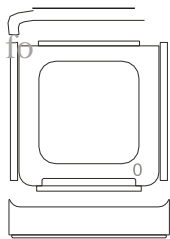

& Hold the tape upright and place it in the protractor with support points on both sides as far as possible, keep away from children.

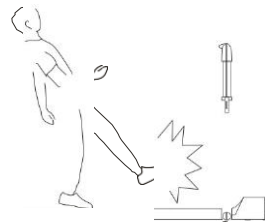

Q9 Do not stop and get off the machine while it is moving.

07. Odrzavanje

Clean the tape

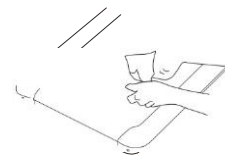

- Turn off all power before servicing.
- Add a little mild detergent to a 100% cotton cloth. Do not spray detergent directly on the tape or use acidic and corrosive detergents.
- Do not wipe under the tape.
- After exercise, dust and stains may appear on the floor. It's normal and just delete it.

Sliding and tape correction



- Start the treadmill and run at a speed of 3 km / h.
- Bar to the left: Turn the left adjustment screw clockwise 1/4 turn.
- Belt to the right: Turn the right adjustment screw clockwise 1/4 turn.
- Arm sliding: turn the left and right adjustment screws clockwise 1/2 turn at a time.
- After each adjustment, it should take some time (1-2 minutes) to see the correction. Adjust again if necessary.

7. Belt lubrication



normal use.

- Turn off the tape and unplug the power cord
- Lift the edge of the tape and lubricate the inner surface with silicone oil.
- Start the treadmill at a speed of 3km/h for 10-20 seconds.
- For one lubrication, 5-10ml of silicone oil is needed. Excessive use may cause slippage and affect
- Lubricate the belt depending on the use. (read at the end of the instructions)

08 . ZAMENA I ODLAGANJE



The battery in this device must be removed or removed.
When replacing the battery, use only the original battery, available on our website.

The battery compartment is located on the bottom of the device. Open the battery compartment by unscrewing the corresponding screw with yesterday's screwdriver, then press the lower part of the locking clip on the connector. In this way, both sides can be separated by pulling.

When inserting a new battery, connect the two connectors and lock them. Never throw the battery in the trash, but only at appropriate public places that collect them. This also applies to the battery of defective devices.



Devices marked with these symbols must be disposed of separately from household waste, as they contain valuable materials

which can be recycled. Correct disposal protects the environment and human health. Your local authority or retailer can provide Varn with information related to their disposal.



Bitne informacije o ostvarivanju prava na garanciju

- Any failure of your electrical installation or socket that affected the failure of the tape means that you are NOT entitled to a warranty in the event of that type of failure.
- Centering the tread is your responsibility because it moves when running! If the tread is damaged due to inadequate and untimely centering of the tread, the damaged tread is not covered by the warranty!
- Cleaning the unit is your responsibility, in order to realize the right to the warranty.
- Deck inspection (tread surface) and tread lubrication are not part of the warranty. We recommend lubricating the blanket according to the following time table.
 - ▶ Occasional users (less than 3 hours per week)
 - ▶ Medium frequent users (3-5 hours per week)
 - ▶ Frequent users (more than 5 hours a week)
once in 20 days once in 15 days every 10 days

ATTENTION! If you don't lubricate the deck regularly, it can damage the tape, the deck, and burn out the engine and electronic parts. If the above defects occur for the above reason, all these defects are NOT included in the warranty, but the BUYER bears the costs for repairing them.

You can buy silicone oil for blanket lubrication in any well-stocked store of that type, or directly from the importer to order online at www.ringsport.rs/ulje-za-podmazivanje-trake-za-trcanje.

08 . ZAMENAIODLAGANJE

Bitne informacije o ostvarivanju prava na garanciju
